

EVERCRAFT™

AIR TOOLS

776-9263

6" DUAL ACTION SANDER



Specifications

Free Speed: 10,000 RPM
Exhaust: Bottom
Air Inlet: 1/4" NPT
Min. Hose Size: 3/8"
Avg. Air Consumption: 2.8 CFM
Weight: 3.68 Lbs.
Length: 9.84"

! WARNING

-  **ALWAYS READ INSTRUCTIONS BEFORE USING POWER TOOLS**
-  **ALWAYS WEAR SAFETY GOGGLES**
-  **WEAR HEARING PROTECTION**
-  **AVOID PROLONGED EXPOSURE TO VIBRATION**

! WARNING

SOME DUST CREATED BY POWER SANDING, SAWING, GRINDING, DRILLING, AND OTHER CONSTRUCTION ACTIVITIES CONTAINS CHEMICALS KNOWN TO CAUSE CANCER, BIRTH DEFECTS OR OTHER REPRODUCTIVE HARM. SOME EXAMPLES OF THESE CHEMICALS ARE:

- LEAD FROM LEAD-BASED PAINTS,
- CRYSTALLINE SILICA FROM BRICKS AND CEMENT AND OTHER MASONRY PRODUCTS, AND
- ARSENIC AND CHROMIUM FROM CHEMICALLY-TREATED LUMBER.

YOUR RISK FROM THESE EXPOSURES VARIES, DEPENDING ON HOW OFTEN YOU DO THIS TYPE OF WORK. TO REDUCE YOUR EXPOSURE TO THESE CHEMICALS: WORK IN A WELL VENTILATED AREA, AND WORK WITH APPROVED SAFETY EQUIPMENT, SUCH AS THOSE DUST MASKS THAT ARE SPECIALLY DESIGNED TO FILTER OUT MICROSCOPIC PARTICLES.

! WARNING

FAILURE TO OBSERVE THESE WARNINGS COULD RESULT IN INJURY.



This Instruction Manual Contains Important Safety Information.

READ THIS INSTRUCTION MANUAL CAREFULLY AND UNDERSTAND ALL INFORMATION BEFORE OPERATING THIS TOOL.



- Always operate, inspect and maintain this tool in accordance with American National Standards Institute Safety Code of Portable Air Tools (ANSI B186.1) and any other applicable safety codes and regulations.
- For safety, top performance and maximum durability of parts, operate this tool at 90 psig, 6.2 bar max air pressure with 3/8" diameter air supply hose.



- Always wear impact-resistant eye and face protection when operating or performing maintenance on this tool. Always wear hearing protection when using this tool.



- High sound levels can cause permanent hearing loss. Use hearing protection as recommended by your employer or OSHA regulation.
- Keep the tool in efficient operating condition.



- Air powered tools can vibrate in use. Vibration, repetitive motions or uncomfortable positions over extended periods of time may be harmful to your hands and arms.

Discontinue use of tool if discomfort, tingling feeling or pain occurs. Seek medical advice before resuming use.

- Operators and maintenance personnel must be physically able to handle the bulk, weight and power of this tool.



- Air under pressure can cause severe injury. Never direct air at yourself or others. Always turn off the air supply, drain hose of air pressure and detach tool from air supply before installing, removing or adjusting any accessory on this tool, or before performing any maintenance on this tool. Failure to do so could result in injury.



- Whip hoses can cause serious injury. Always check for damaged, frayed or loose hoses and fittings, and replace immediately. Do not use quick detach couplings at tool.

See instructions for correct set-up.

- Place the tool on the work before starting the tool. Do not point or indulge in any horseplay



- Slipping, tripping and/or falling while operating air tools can be a major cause of serious injury or death. Be aware of excess hose left on the walking or work surface.

- Keep body working stance balanced and firm. Do not overreach when operating the tool.

- Anticipate and be alert for sudden changes in motion during start up and operation of any power tool.



- Do not carry tool by the hose. Protect the hose from sharp objects and heat.

- Tool shaft may continue to rotate briefly after throttle is released. Avoid direct contact with accessories during and after use. Gloves will reduce the risk of cuts or burns.



- Keep away from rotating end of tool. Do not wear jewelry or loose clothing. Secure long hair. Scalping can occur if hair is not kept away from tool and accessories. Choking can occur if neckwear is not kept away from tool and accessories.

- Never mount a grinding wheel on a sander. A grinding wheel that bursts can cause very serious injury or death when not properly guarded. Inspect backing pad before each use. Do not use if cracked or damaged.

- Avoid direct contact with moving sanding pad to prevent pinching or cutting of hands or other body parts.

- Do not lubricate tools with flammable or volatile liquids such as kerosene, diesel or jet fuel.

- Do not force tool beyond its rated capacity.

- Do not remove any labels. Replace any damaged labels.

INSTRUCTION MANUAL & PARTS BREAKDOWN

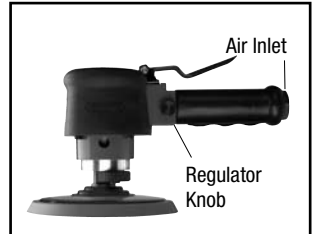
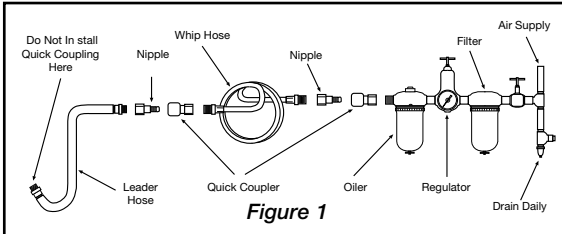

Air Supply:

Tools of this class operate on a wide range of air pressures. It is recommended that air pressure of these tools measures 90 PSI at the tool while running free. Low pressure (under 90 psig; 6.2 bar) reduces the speed of all air tools. Low air pressure not only wastes time, but also costs money. Higher pressure (over 90 psig; 6.2 bar) raises performance beyond the rated capacity of the tool, which will shorten tool life because of faster wear and could cause injury. Always use clean, dry air. Dust, corrosive fumes and/or water in the air line will cause damage to the tool. Drain the air tank daily. Clean the air inlet filter screen on at least a weekly schedule. The recommended hookup procedure can be viewed in the above figure.

The air inlet used for connecting air supply has standard 1/4" NPT American Thread. Line pressure should be increased to compensate for unusually long air hoses (over 25 feet). Minimum hose diameter should be 3/8" I.D. and fittings should have the same inside dimensions and be tightly secured.

Lubrication:

Lubricate the air motor daily with quality air tool oil. If no air line oiler is used, run a 1/2 oz. of oil through the tool. The oil can be squirted into the tool air inlet or into the hose at the nearest connection to the air supply, then run the tool. Overfilling will cause a reduction in the power of the tool.

Operating Instruction:

The air regulator knob can be used as an air throttle and can be used for setting positive speed control. Let the sander do the work. The normal weight of the machine is sufficient for efficient sanding. Do not put additional pressure on the machine. This will only slow down the speed of the pad, reduce sanding efficiency and put an additional burden on the motor.

Start the sander off the work, set it down on the work evenly and move it slowly back and forth in wide, overlapping areas. When finished sanding, lift it off the work before stopping the motor.

Troubleshooting:

Other factors outside the tool may cause loss of power or erratic action. Reduced compressor output, excessive drain on the air line, moisture or restrictions in air pipes or the use of hose connections of improper size or poor conditions may reduce air supply. Grit or gum deposits in the tool may cut power and may be corrected by cleaning the air strainer and flushing out the tool with gum solvent oil or an equal mixture of SAE # 10 and kerosene.

776-9263 Parts List and Drawing

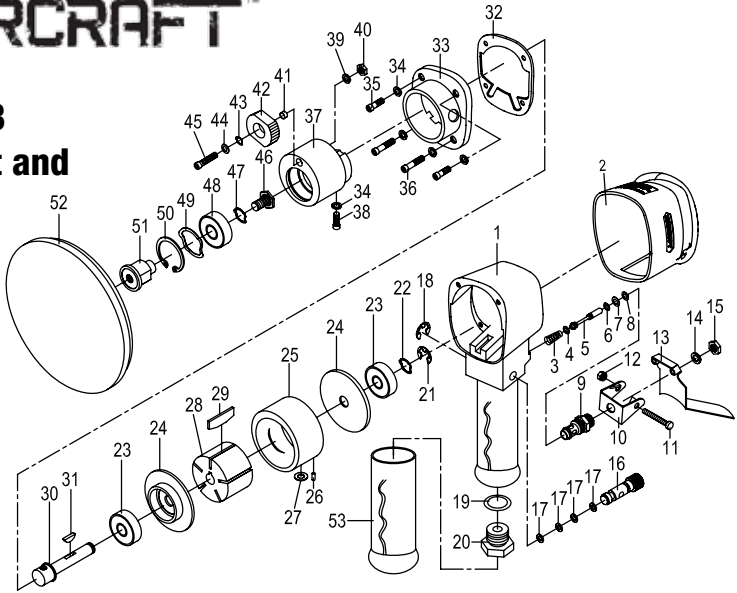

Ref. No.	Part No.	Description	Qty.	Ref. No.	Part No.	Description	Qty.
1		Housing	1	28		Rotor	1
2	RS926302	Head Grip	1	29	RS926329	Rotor Blade (Pk of 5)	1
3		Spring	1	30		Work Spindle	1
4		O-Ring	1	31		Woodruff Key	1
5		Valve Stem	1	32	RS926332	Rear Gasket	1
6		O-Ring	1	33		Front Cover	1
7		O-Ring	1	34		Spring Gasket	5
8		O-Ring	1	35		Screw	2
9		Valve Body	1	36		Screw	2
10		Bracket	1	37		Balancer	1
11		Trigger Screw	1	38		Screw	1
12		Screw	1	39		Spring Gasket	1
13		Trigger	1	40		Nut	1
14		Spring Gasket	1	41		Bushing	1
15		Nut	1	42		Spindle Lock	1
16		Air Regulator	1	43		Washer	1
17		O-Ring	4	44		Gasket	1
18		Retainer Ring	1	45		Screw	1
19		Gasket	1	46		Screw	1
20		Air Inlet Nut	1	47		Washer	1
21		Retainer Ring	1	48	RS21118	Bearing	1
22		Washer	1	49		Washer	1
23	RS21920	Bearing	2	50		Retainer Ring	1
24		Rear End Plate	2	51		Drive Spindle	1
25		Cylinder	1	52	RS926352	6" Pad	1
26		Pin	1	53		Handle Grip	1
27		O-Ring	1				

Only Ref. No.'s Identified by Part No. may be ordered separately

Troubleshooting

IMPACT WRENCHES

TOOL RUNS SLOWLY OR NOT AT ALL AND/OR AIR FLOWS ONLY SLIGHTLY FROM EXHAUST — This is probably caused by: air flow blocked by dirt build-up; motor parts jammed with dirt; power regulator has vibrated to closed position.

YOU SHOULD: Check air inlet strainer for blockage. Pour a generous amount of air tool oil into air inlet. Operate tool in short bursts, in both forward and reverse motion. Repeat if necessary.

TOOL WILL NOT RUN, EXHAUST AIR FLOWS FREELY. This is probably caused by one or more motor vanes stuck due to accumulation of sludge or varnish; motor rusted.

YOU SHOULD: Pour a generous amount of air tool oil into air inlet. Operate tool in short bursts, in both forward and reverse motion. Lightly tap motor housing with plastic mallet. Detach air supply. Try to free motor by turning drive shank manually, if possible.

SOCKETS WILL NOT STAY ON. This is probably caused by: worn socket retainer ring or soft back-up ring.

YOU SHOULD: Wear safety goggles. Detach air supply. Using external retaining ring pliers, remove old retaining ring. Holding square drive with appropriate open-end wrench, use small screwdriver to pry old retainer ring out of groove. Always pry off ring away from your body - it can be propelled outward at high velocity. Replace back-up O-ring and retainer ring with correct new parts. (See breakdown). Place retaining ring on table, press tool anvil into ring in a rocking motion. Snap into groove by hand.

PREMATURE ANVIL WEAR. This is probably caused by: use of chrome sockets or worn sockets.

YOU SHOULD: Stop using chrome sockets. Chrome sockets have a hard surface and a soft core. Drive hole becomes rounded - but will still be very hard. Besides the danger of splitting, wrench anvils will wear out prematurely when used with chrome sockets.

TOOL SLOWLY LOSES POWER BUT STILL RUNS AT FULL FREE SPEED. This is probably caused by: worn clutch parts, due to inadequate lubrication; engaging cam of clutch worn or sticking due to inadequate lubrication.

YOU SHOULD: FOR OIL LUBED WRENCHES - check for presence of clutch oil (where oil is specified for clutch) and remove oil fill plug; tilt to drain all oil from clutch case; refill with 30 weight SAE oil or that recommended by manufacturer, in the specified amount. Also check for excess clutch oil. Clutch cases need only be filled 50%. Overfilling can cause drag on high speed clutch parts. A typical 1/2" oil-lubed wrench only requires 1/2 ounce of clutch oil. **FOR GREASE LUBED WRENCHES** - Check for excess grease by rotating drive shank by hand. It should turn freely. Excess is usually expelled automatically.

TOOL WILL NOT SHUT OFF. This is probably caused by: throttle valve O-ring broken or out of position or throttle valve stem bent or jammed with dirt particles.

YOU SHOULD: Remove assembly and install new O-ring. Lubricate with air tool oil and operate trigger briskly.

AIR RATCHETS

MOTOR RUNS. SPINDLE DOESN'T TURN, OR TURNS ERRATICALLY — This is probably caused by: worn teeth on ratchet or pawl; weak or broken pawl pressure spring; weak drag springs fail to hold spindle while pawl advances for another bite.

YOU SHOULD: See 90 day limited warranty.

TOOL DOESN'T RUN, RATCHET HEAD INDEXES CRISPLY BY HAND— This is probably caused by: dirt or sludge build-up in motor parts.

YOU SHOULD: Pour a generous amount of air tool oil into air inlet. Operate throttle in short bursts. With socket engaged on bolt, alternately tighten and loosen bolt by hand.

AIR DRILLS

TOOL WILL NOT RUN, RUNS SLOWLY, AIR FLOWS SLIGHTLY FROM EXHAUST, SPINDLE TURNS FREELY —

This is probably caused by: air flow blocked by dirt build-up; motor parts jammed with dirt.

YOU SHOULD: Check air inlet for blockage. Pour a generous amount of air tool oil into air inlet. Operate trigger in short bursts. Detach air supply; turn empty and closed drill chuck by hand. Reconnect air supply.

TOOL WILL NOT RUN. AIR FLOWS FREELY FROM EXHAUST. SPINDLE TURNS FREELY — This is probably caused by: Build up of dirt or varnish on rotor vanes.

YOU SHOULD: Pour a generous amount of air tool oil into air inlet. Operate trigger in short bursts. Detach air supply; turn empty and closed drill chuck by hand. Reconnect air supply.

TOOL LOCKED UP, SPINDLE WILL NOT TURN — This is probably caused by: a broken motor vane; gears broken or jammed by foreign object.

YOU SHOULD: See 90 day limited warranty.

TOOL WILL NOT SHUT OFF — This is probably caused by: throttle valve O-ring blown off seat.

YOU SHOULD: See breakdown for part number and replace O-ring or see 90 day limited warranty.

AIR HAMMERS

TOOL WILL NOT RUN — This is probably caused by: cycling valve or throttle valve clogged with dirt or sludge.

YOU SHOULD: Pour a generous amount of air tool oil into air inlet; check for dirt. Operate trigger in short bursts (chisel in place and against solid surface). If not free, detach air supply. Tap nose or barrel lightly with plastic mallet, reconnect air supply, and repeat above steps. If still not free, detach air supply, insert a 6" piece of 1/8" diameter rod in nozzle and lightly tap to loosen piston in rear direction. Reconnect air supply and repeat above steps.

CHISEL STUCK IN NOZZLE— This is probably caused by: the end of the shank is misshapen.

YOU SHOULD: See 90 day limited warranty.

NOTE: Disassembly of this tool by other than an authorized service center
WILL VOID the warranty on this tool.

90 DAY LIMITED WARRANTY: EVERCRAFT air tools are warranted to be free from defects in material and workmanship. If any unit proves to be defective in material or workmanship within 90 days from the original date of purchase, it will be replaced free of charge. In the unlikely event a replacement is required, return the unit to the place of purchase for a free replacement. To obtain service after the 90-day limited warranty, please visit www.toolwarrantyrepair.com for a complete list of authorized air tool centers. Any repair cost incurred, along with freight, will be the sole responsibility of the consumer.

The foregoing obligation is Balkamp Inc. sole liability under this or any implied warranty, and under no circumstances will Balkamp Inc. be liable for any incidental or consequential damages

**PLEASE REVIEW ALL WARNING INSTRUCTIONS PRIOR TO OPERATION.
SAVE THIS MANUAL FOR FUTURE REFERENCE.**

LIJADORA DE DOBLE ACCIÓN 6"



Especificaciones

Velocidad sin libre:..... 10,000 RPM

Escape:..... Fondo

Entrada de aire:..... 1/4" NPT

Tamaño mín. de manguera:..... 3/8"

Consumo promedio de aire:..... 2.8 CFM

Peso: 3.68 Lbs.

Longitud: 9.84"

⚠ ADVERTENCIA



LEA SIEMPRE LAS INSTRUCCIONES ANTES DE USAR HERRAMIENTAS NEUMÁTICAS.



USE SIEMPRE GAFAS DE SEGURIDAD.



USE PROTECCIÓN PARA LOS OÍDOS.



EVITE EXPONERSE PROLONGADAMENTE A LAS VIBRACIONES

⚠ ADVERTENCIA

SE SABE QUE EL POLVO GENERADO POR EL LIJADO, LA ASERRADURA, EL ESMERILADO, LA PERFORACIÓN MECÁNICA Y POR OTRAS ACTIVIDADES DE CONSTRUCCIÓN CONTIENE QUÍMICOS QUE PRODUCEN CÁNCER, MALFORMACIONES CONGÉNITAS U OTROS DAÑOS RELACIONADOS CON LA REPRODUCCIÓN. ALGUNOS EJEMPLOS DE ESTOS QUÍMICOS SON:

- PLOMO DE PINTURA A BASE DE PLOMO,
- SÍLICE CRISTALINA DE LADRILLOS Y CEMENTOS Y OTROS PRODUCTOS DE MAMPOSTERÍA, Y
- ARSÉNICO Y CROMO DE MADERAS TRATADAS QUÍMICAMENTE.

EL RIESGO ANTE ESTAS EXPOSICIONES VARÍA, DEPENDIENDO DE CUAN FRECUENTE USTED HAGA ESTE TIPO DE TRABAJO. PARA REDUCIR LA EXPOSICIÓN A ESTOS QUÍMICOS: TRABAJE EN ESPACIOS BIEN VENTILADOS, Y TRABAJE CON EQUIPOS DE SEGURIDAD APROBADOS, TALES COMO LAS MASCARILLAS CONTRA EL POLVO DISEÑADAS ESPECÍFICAMENTE PARA DETENER PARTÍCULAS MICROSCÓPICAS.

⚠ ADVERTENCIA

AL NO SEGUIR TODAS INSTRUCCIONES DE LA LISTA ABAJO PUEDE PROVOCAR LESIONES GRAVES



Este manual de instrucciones contiene importantes informaciones de seguridad.

LEA CUIDADOSAMENTE Y ASEGÚRESE DE COMPRENDER TODAS ESTAS INFORMACIONES,

ANTES DE PROCEDER CON EL FUNCIONAMIENTO DE ESTA HERRAMIENTA.



• Haga funcionar, verifique y mantenga esta herramienta de acuerdo con el código ANSI (Organización nacional americana de normalización) para herramientas portátiles con aire (ANSI B186.1) y cualesquiera otros códigos de seguridad y regulaciones aplicables.

• Para obtener la seguridad, resultados y durabilidad óptimos de las partes, haga funcionar esta herramienta con una presión máxima de 90 psig (6.2 bar), utilizando una manguera de aire con un diámetro de 9.5 mm.



• Lleve siempre protección de impacto alto para los ojos y la cara, al funcionar o dar mantenimiento a esta herramienta. Lleve siempre protección para las orejas al utilizar esta herramienta.



• Niveles de sonidos altos pueden provocar una pérdida permanente del oído. Utilice una protección para las orejas según las recomendaciones de su patrón las regulaciones OSHA.

• Mantenga esta herramienta en condición eficaz de funcionamiento.



• Las herramientas que funcionan con aire pueden vibrar durante el uso. La vibración, los movimientos repetitivos o las posiciones incómodas durante periodos prolongados pueden ser dañinos a sus manos y brazos.

Interrumpa el uso de la herramienta si sobreviene una incomodidad, una sensación de cosquilleo o un dolor. Solicite una opinión médica antes de volver a proceder con el uso.

• Los operadores y el personal de mantenimiento deben físicamente poder manejar el volumen, el peso la potencia de esta herramienta.



• El aire bajo presión puede provocar lesiones graves. Nunca la dirija hacia Ud. o hacia otras personas. Cierre siempre el abastecimiento del aire, drene la manguera de la presión del aire y desconecte la herramienta del abastecimiento del aire antes de instalar, quitar o ajustar cualquier accesorio a la herramienta, o antes de dar mantenimiento a la herramienta. Al no seguir estas instrucciones se puede provocar lesiones graves.



• Las mangueras que azotan pueden causar lesiones graves. Verifique siempre para detectar mangueras gastadas, usadas o flojas y reemplácelas inmediatamente. No utilice los acoplamientos de conexión rápida con

esta herramienta. Vea las instrucciones para conocer el modo de instalación adecuado.

• Coloque la herramienta sobre el lugar de trabajo antes de hacer funcionar la herramienta. No la apunte en dirección de una persona y no juegue con esta herramienta.



• Un deslizamiento, una zancadilla y/o una caída durante el funcionamiento de las herramientas con aire pueden ser causas importantes de lesiones graves o de la muerte. Asegúrese que no haya un excedente de manguera sobre la superficie donde esté caminando o trabajando.

• Mantenga una postura equilibrada y estable durante el trabajo. No vaya demasiado lejos durante el funcionamiento de la herramienta.

• Preve a y esté atento a los cambios súbitos de movimientos durante el arranque y el funcionamiento de cualquier herramienta.



• No transporte la herramienta por la manguera. Proteja la manguera contra los objetos afilados y el calor.

• El eje de la herramienta puede continuar brevemente su rotación después del aflojamiento del gatillo. Evite el contacto directo con los accesorios durante y después del uso. El uso de guantes reducirá el riesgo de cortes y quemaduras.



• Manténgase alejado de la extremidad giratoria de la herramienta. No lleve joyas o ropa holgada. Fije el pelo largo. El escalpar puede ocurrir si el pelo no se mantiene lejos de la herramienta y accesorios. La asfixia puede ocurrir si los collares no se mantienen lejos de la herramienta y los accesorios.

• Nunca instale una rueda esmeriladora en la lijadora. La ruptura de una rueda esmeriladora, que no esté protegida apropiadamente, puede causarle lesiones graves o la muerte. Inspeccione el respaldo de la base antes de usarse. No se use si está agrietada o dañada.

• Evite el contacto directo con la base lijadora en movimiento para prevenir pincharse o cortarse las manos u otras partes del cuerpo.

• No lubrique las herramientas con líquidos inflamables o volátiles como queroseno, gasoil o combustible para aviones.

• No fuerce la herramienta más allá de su índice de capacidad.

• No quite las etiquetas. Reemplace las etiquetas gastadas.

INSTRUCCIONES PARA EL FUNCIONAMIENTO Y LISTA DE PIEZAS



Ilustración 1



Abastecimiento del aire:

Las herramientas que se encuentran en esta clase funcionan con una variedad grande de presiones del aire. Recomendamos que la presión del aire para estas herramientas sea de 90 PSI en la herramienta; funcionando a una presión más alta (más de 90 PSI; 6.2 bar) levanta los resultados más allá de su índice de capacidad; al hacerlo reducirá la vida de la herramienta, producirá el uso prematuro y podrá provocar lesiones. Utilice siempre aire limpio y seco. Polvo, vapores corrosivos y/o agua dentro de la manguera del aire podrán provocar daños a la herramienta. Drene el contenedor del aire diariamente. Limpie el filtro de la entrada del aire al menos una vez por semana. Puede ver en la ilustración arriba, el procedimiento recomendado de instalación.

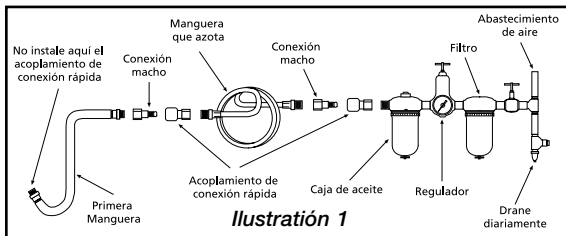
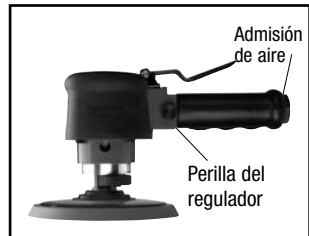
La entrada del aire utilizada para conectar el aire tiene una entrada estándar de 6 mm (1/4") NPT. Debe aumentar la presión de la manguera para compensar las mangueras del aire que sean extraordinariamente largas (más allá de 7.6 m). El diámetro mínimo de la manguera debe ser de 9.5 mm (3/8") D.I. y los acoplamientos deben tener las mismas dimensiones interiores y ser apretados firmemente.

Lubricación:

Lubrique el motor neumático diariamente con un aceite de calidad para herramientas neumáticas. Si no se use ningún lubricador para línea de aire, deje correr una 1/3 onza de aceite por la herramienta. Puede echar el aceite dentro de la entrada del aire de la herramienta o dentro de la manguera en la conexión más cercana del abastecimiento del aire; después, haga funcionar la herramienta. Una sobrecarga provocará una reducción de la potencia de la herramienta.

Instrucciones de operación:

La perilla reguladora del aire podrá utilizarse como un acelerador de inyección del aire comprimido y también para establecer el control de la velocidad positiva. Permita que la lijadora haga sus funciones. El peso normal de la máquina es el suficiente para

lijar. No ejerza presión adicional en la máquina. Esto sólo disminuirá la velocidad de la base, disminuirá la eficiencia de lijar y ejercerá más carga en el motor. Haga funcionar la lijadora alejada de la superficie, apóyela uniformemente sobre la superficie y desplácela lentamente hacia delante y atrás traslapándola sobre las áreas de la superficie. Una vez que haya terminado de lijar, aléjela de la superficie antes de interrumpir el funcionamiento del motor.

Diagnóstico de averías:

Otros factores independientes de la herramienta pueden ocasionar la pérdida de potencia o alguna acción errática. El rendimiento disminuido del compresor, el drenaje excesivo de la línea de aire, la humedad o restricciones en los tubos de aire, o el uso de conexiones de manguera del tamaño inadecuado o en pobres condiciones, pueden reducir el suministro de aire. Los depósitos de polvillo o goma en la herramienta pueden cortar la potencia y se pueden rectificarse, al limpiar el colador del aire y al limpiar la herramienta con aceite disolvente de goma o una mezcla de mitad SAE # 10 y mitad queroseno.

Problemas y Soluciones

LLAVES DE IMPACTO

LA HERRAMIENTA FUNCIONA LENTAMENTE O NO FUNCIONA EN ABSOLUTO Y / O EL AIRE EMANA

SOLAMENTE UN POCO DEL SISTEMA DE ESCAPE — La causa probable: La corriente de aire está bloqueada por una acumulación de suciedad; las partes del motor están atascadas con suciedad; el regulador de la corriente ha vibrado hacia una posición cerrada.

DEBE: Verifique el colador de la entrada del aire para detectar un bloqueo posible. Eche una cantidad generosa de aceite para herramientas con aire dentro de la entrada del aire. Haga funcionar la herramienta con golpes cortos en ambas direcciones, adelante y atrás. Repita si es necesario.

HERRAMIENTA NO FUNCIONA Y AIRE DEL ESCAPE EMANA LIBREMENTE:

La causa probable: Una o más de las valetas del motor está atascada, a causa de una acumulación de suciedad o barniz; el motor puede estar oxidado.

DEBE: Eche una cantidad generosa de aceite para herramientas con aire dentro de la entrada del aire. Haga funcionar la herramienta con golpes cortos en ambas direcciones, adelante y atrás. Golpee ligeramente la caja del motor con un mazo de plástico. Desconecte el abastecimiento del aire. Intente liberar el motor girando manualmente el mango de propulsión, si es posible.

LOS CASQUILLOS NO SE MANTIENEN SOBRE LA HERRAMIENTA: La causa probable: El anillo para bloquear o el anillo blando alternativo del casquillo están gastados.

DEBE: Lleve gafas de protección. Desconecte el abastecimiento del aire. Quite el viejo anillo para bloquear, utilizando tenazas al exterior para mantener el anillo para bloquear. Manteniendo la pieza cuadrada con una llave abierta apropiada, utilice un destornillador pequeño utilizándolo como una palanca sobre el viejo anillo para quitarlo fuera de la ranura. Quite siempre el anillo fuera de su cuerpo - puede ser propulsado hacia afuera con una velocidad alta. Cambie el anillo "O" alternativo y el anillo para bloquear con las partes apropiadas (Vea la lista). Coloque el anillo para bloquear sobre la mesa, apoye el yunque de la herramienta dentro del anillo con un movimiento oscilante. Coloquelo a mano con un golpe en la ranura.

USO PREMATURO DEL YUNQUE:

La causa probable: El uso de los casquillos de cromo o los casquillos están gastados.

DEBE: Deje utilizar casquillos de cromo. Los casquillos de cromo tienen una superficie dura y un corazón blando. El agujero del casquillo se hace redondo, pero está siempre más duro. Además del peligro al romperse, los yunques de llave se gastarán antes de tiempo cuando los utilice con casquillos de cromo.

LA HERRAMIENTA PIERDE LENTAMENTE SU POTENCIA PERO FUNCIONA SIEMPRE A TODA VELOCIDAD LIBREMENTE.

La causa probable: Partes gastadas del embrague, causadas por una lubricación inadecuada; pisando la leva del embrague cuando esté gastada o pegada a causa de una lubricación inadecuada.

DEBE: PARA LLAVES LUBRIFICADAS CON ACEITE - Verifique para detectar la presencia de aceite para embrague (donde se especifica el uso de aceite para el embrague) y quite el tapón para aceite; inclínelo para drenar todo el aceite de la caja del embrague ; rellénela con aceite SAE 30 o el tipo de aceite recomendado por el fabricante en la cantidad especificada. Verifique también para detectar una cantidad excesiva de aceite. Las cajas del embrague necesitan solamente un relleno de 50%. Una sobrecarga puede causar un arrastre sobre las partes del embrague de velocidad alta. Una llave típica de 13 mm (1/2") lubricada con aceite necesita solamente 14 ml de aceite para embrague. **PARA LLAVES LUBRIFICADAS CON GRASA** - Verifique para detectar una cantidad excesiva de grasa, girando el mango de propulsión manualmente. El mango debe girar libremente. El exceso está normalmente propulsado hacia afuera automáticamente.

LA HERRAMIENTA NO SE APAGA: La causa probable: Un anillo "O" de la válvula de aceleración está gastado, fuera de su posición o el eje de la válvula de aceleración está doblado o atascado con partículas de suciedad.

DEBE: Quite el ensamblado e instale un nuevo anillo "O". Lubrique con aceite para herramientas con aire y haga funcionar el gatillo rápidamente.

TRINQUETES CON AIRE

EL MOTOR FUNCIONA, EL EJE NO GIRA O GIRA DE UN MODO IRREGULAR — La causa probable: Diente gastado sobre el trinquete o el engranaje; resorte con presión del engranaje está frágil o quebrado; resortes de arrastre frágiles no pueden mantener el eje cuando el engranaje se mueva hacia un otro diente.

DEBE: Consultar la garantía limitada de 90 días.

LA HERRAMIENTA NO FUNCIONA, LA CABEZA DEL TRINQUETE PUEDE SER MOVIDA MANUALMENTE CON DIFICULTAD — La causa probable: Acumulación de suciedad dentro de las partes del motor.

DEBE: Eche una cantidad generosa de aceite para herramientas con aire dentro de la entrada del aire. Haga funcionar la válvula de aceleración en golpes cortos. Con el casquillo pisado sobre la tuerca, apriete y afloje manualmente la tuerca por otra parte.

TALADROS CON AIRE

LA HERRAMIENTA NO FUNCIONA, FUNCIONA LENTAMENTE, EL AIRE EMANA LIGERAMENTE DEL SISTEMA DE ESCAPE Y EL EJE GIRA LIBREMENTE — La causa probable: La corriente de aire está bloqueada por una acumulación de suciedad; las partes del motor están atascadas con suciedad.

DEBE: Verifique la entrada del aire para detectar un bloqueo posible. Eche una cantidad generosa de aceite para herramientas con aire dentro de la entrada del aire. Haga funcionar el gatillo en golpes cortos. Desconecte el abastecimiento del aire.

LA HERRAMIENTA NO FUNCIONA, EL AIRE EMANA LIBREMENTE DEL SISTEMA DE ESCAPE Y EL EJE GIRA LIBREMENTE — La causa probable: Una acumulación de suciedad o barniz sobre las valetas del rotor.

DEBE: Eche una cantidad generosa de aceite para herramientas con aire dentro de la entrada del aire. Haga funcionar el gatillo en golpes cortos. Desconecte el abastecimiento del aire; gire manualmente el mandril vacío y cerrado del taladro. Vuelva a conectar el abastecimiento del aire.

LA HERRAMIENTA ESTÁ COMPLETAMENTE BLOQUEADA, EL EJE NO GIRA — La causa probable: Una valeta del motor está quebrada; engranajes quebrados o atascados con un objeto extraño.

DEBE: Consultar la garantía limitada de 90 días.

LA HERRAMIENTA NO SE APAGA:
La causa probable: Un anillo "O" de la válvula de aceleración está fuera de su asiento.

DEBE: Ver el desglose por número de parte y reponer los anillos en O, o consultar la garantía limitada de 90 días.

MARTILOS CON AIRE

LA HERRAMIENTA NO FUNCIONA — La causa probable: La válvula de los ciclos o la válvula de aceleración están atascadas con suciedad.

DEBE: Eche una cantidad generosa de aceite para herramientas con aire dentro de la entrada del aire. Verifique para detectar la presencia de suciedad. Haga funcionar el gatillo en golpes cortos (cincel en su lugar y contra una superficie dura). Si no está libre, desconecte el abastecimiento del aire. Golpee ligeramente la extremidad o el cañón con un mazo de plástico y vuelva a conectar el abastecimiento del aire y repita las etapas anteriores. Si todavía no está libre, desconecte el abastecimiento del aire, inserte una varilla de 15 cm y un diámetro de 3 mm dentro de la boquilla y golpee ligeramente para aflojar el émbolo hacia atrás. Vuelva a conectar el abastecimiento del aire y repita las etapas anteriores.

CINCEL ATASCADO ESTÁ DENTRO DE LA BOQUILLA — La causa probable: La extremidad del mango de

propulsión está deforme.

DEBE: Mande la herramienta a un centro autorizado de servicio.

NOTA: Desensamblado de esta herramienta que se haga por otro, que no sea un centro autorizado de servicio **INVALIDARÁ** la garantía para esta herramienta.

GARANTÍA LIMITADA DE 90 DÍAS: Las herramientas neumáticas de EVERCRAFT son garantizadas contra defectos en cuanto a material y mano de obra se refiere. Si cualquier unidad demuestra ser defectuosa en cuanto al material o mano de obra, a partir de los primeros 90 días posteriores a la fecha original de compra, la herramienta será reemplazada sin costo alguno. En el caso poco probable que se requiera un repuesto, devuelva la unidad al lugar de compra para un repuesto gratuito. Para obtener servicio posterior a la garantía limitada de 90 días, visite por favor a www.toolwarrantyrepair.com para una lista completa de centros autorizados de herramientas neumáticas. Cualquier costo de reparación incurrido, junto con el flete, será la responsabilidad exclusiva del consumidor.

La obligación precedente es la única responsabilidad de Balkamp Inc., bajo ésta o cualquier garantía implicada, y bajo ninguna circunstancia será responsable Balkamp Inc. por ningún daño incidental ni consequential.

REVISE TODAS LAS INFORMACIONES DE ADVERTENCIA, ANTES DE PROCEDER CON EL FUNCIONAMIENTO. CONSERVE ESTE MANUAL PARA TENER UNA REFERENCIA EVENTUAL.

PONCEUSE DE 6 PO À DOUBLE MOUVEMENT



Spécifications

Vitesse max.:10,000 tr/min

Sortie d'air : vers le bas

Entrée d'air..... NPT 1/4 po

Taille min. du boyau:.....D.I. de 3/8 po

Cons. moyenne d'air:2,8 pi³/min

Poids: 3,68 Lbs.

Longueur:9,84 po

⚠ AVERTISSEMENT



TOUJOURS LIRE LES DIRECTIVES AVANT L'UTILISATION D'OUTILS ÉLECTRIQUES



TOUJOURS PORTER DES LUNETTES DE SÉCURITÉ



PORTER DE L'ÉQUIPEMENT DE PROTECTION AUDITIVE



ÉVITER TOUTE EXPOSITION PROLONGÉE AUX VIBRATIONS

⚠ AVERTISSEMENT

LES TRAVAUX DE CONSTRUCTION EFFECTUÉS À L'AIDE D'UN OUTIL ÉLECTRIQUE, COMME LE SABLAGE, LE SCIAGE, LE MEULAGE ET LE PERÇAGE, PRODUISENT DE LA POUSSIÈRE QUI CONTIENT DES PRODUITS CHIMIQUES. DE TELS PRODUITS SONT RECONNUS COMME CANCÉRIGÈNES. ILS PEUVENT AUSSI CAUSER DES ANOMALIES CONGÉNITALES OU NUIRE D'UNE AUTRE MANIÈRE À LA REPRODUCTION. VOICI QUELQUES EXEMPLES DE CES PRODUITS CHIMIQUES :

- LE PLOMB CONTENU DANS LES PEINTURES À BASE DE PLOMB;
- LA SILICE CRISTALLISÉE CONTENUE DANS LES BRIQUES, LE CIMENT ET D'AUTRES PRODUITS DE MAÇONNERIE;
- L'ARSENIC ET LE CHROME CONTENUS DANS LE BOIS DE SCIAGE TRAITÉ AVEC DES PRODUITS CHIMIQUES.

LES RISQUES D'EXPOSITION À CES PRODUITS CHIMIQUES VARIENT SELON LA FRÉQUENCE D'UTILISATION DE CERTAINS MATÉRIAUX. POUR RÉDUIRE L'EXPOSITION, IL EST RECOMMANDÉ DE TRAVAILLER DANS UN ENDROIT BIEN AÉRÉ ET DE PORTER DE L'ÉQUIPEMENT DE PROTECTION APPROUVÉ TEL QU'UN MASQUE ANTIPOUSSIÈRE SPÉCIALEMENT CONÇU POUR FILTRER LES PARTICULES MICROSCOPIQUES.

AVERTISSEMENT

LE NON-RESPECT DE CES AVERTISSEMENTS POURRAIT ENTRAÎNER DES BLESSURES.

Ce guide d'utilisation renferme d'importantes consignes de sécurité



LISEZ CE GUIDE D'UTILISATION ATTENTIVEMENT ET ASSUREZ-VOUS D'AVOIR BIEN COMPRIS TOUTES LES DIRECTIVES AVANT D'UTILISER CET OUTIL.

• Veuillez toujours utiliser, inspecter et entretenir cet outil conformément au code de sécurité ANSI sur les outils pneumatiques portatifs (ANSI B186.1) et à tout autre loi ou règlement relatif à la sécurité.



• Pour assurer un fonctionnement sécuritaire, un rendement optimal et la durabilité des pièces, utilisez une pression d'air maximale de 90 lb/po², 6,2 bar et un

boyau d'un diamètre de 3/8 po.



• Portez toujours de l'équipement de protection des yeux et du visage résistant aux chocs quand vous utilisez cet outil ou en faites l'entretien.



• Les niveaux sonores élevés peuvent provoquer une perte auditive permanente. Portez toujours l'équipement de protection auditive recommandé par votre employeur et les règlements de l'OSHA quand vous utilisez cet outil.

et les règlements de l'OSHA quand vous utilisez cet outil.

• Conservez cet outil en bon état de marche.



• Les outils pneumatiques peuvent vibrer pendant l'utilisation. Une exposition prolongée aux vibrations, les mouvements répétitifs, ou une posture inconfortable lors de l'utilisation peuvent être nuisibles pour vos mains et vos bras. Arrêtez d'utiliser l'outil en cas d'inconfort ou si vous ressentez des picotements ou de la douleur. Consultez un médecin avant de recommencer à utiliser l'outil.

• Les personnes qui utilisent ou entretiennent cet outil être capables de le manipuler compte tenu de sa grosseur, de son poids et de sa puissance.



• L'air comprimé peut causer de graves blessures. Évitez de diriger le jet d'air vers vous ou vers d'autres personnes. Avant d'installer, de retirer ou d'ajuster une pièce ou un accessoire, ou de faire l'entretien de l'outil, assurez-vous de toujours fermer la source d'alimentation en air, de purger l'air du boyau et de débrancher l'outil de sa source d'alimentation. Une négligence sur ce plan pourrait causer des blessures. Les tuyaux souples peuvent causer de graves blessures



• Les tuyaux souples peuvent causer de graves blessures. Vérifiez toujours les boyaux et les raccords et remplacez-les

s'ils sont endommagés, fissurés ou lâches. Évitez d'utiliser un outil endommagé ou usé. Évitez d'utiliser des raccords rapides avec cet outil. Pour installer correctement l'outil, consulter les directives.

• Positionnez bien l'outil avant de le mettre en marche. Ne pointez jamais l'outil sur quelqu'un. Évitez toute chamaillerie quand vous avez l'outil en main.



• Une glissade, un trébuchage et/ou une chute lors de l'utilisation d'outils pneumatiques peut causer de sérieuses blessures ou la mort. Prenez garde aux boyaux qui traînent par terre dans l'aire de travail.

• Votre posture doit être stable. Évitez de travailler à bout de bras.

• Calculez vos mouvements et prenez garde aux changements brusques de position quand vous utilisez un outil électrique



• Ne tenez pas l'outil par le boyau d'alimentation. Protégez le boyau des objets tranchants et de la chaleur.

• La tige de l'outil peut continuer à tourner brièvement après le relâchement de la détente. Évitez tout contact direct avec les accessoires pendant ou après l'utilisation. Le port de gants réduit les risques de coupures ou de brûlures.



• Prenez garde à la pointe de l'outil quand elle tourne. Ne portez pas de bijoux ni de vêtements amples. Les cheveux longs doivent demeurer hors de portée de l'outil et de ses accessoires pour éviter tout scalp accidentel. Tenez les cravates et les colliers hors de portée de l'outil, car ils présentent un risque de suffocation.

• Ne jamais fixer une meule sur une ponceuse. Une meule qui explose peut causer des blessures graves ou mortelles si de l'équipement de protection approprié n'est pas utilisé. Inspecter le plateau porte-disque avant chaque utilisation. Ne pas l'utiliser s'il est craquelé ou endommagé.

• Éviter tout contact direct avec le patin de ponçage en mouvement pour prévenir tout risque de pincement ou de coupure aux mains ou à toute autre partie du corps.

• Ne pas lubrifier les outils avec des liquides inflammables ou volatils comme le kérosène, le diesel ou le carburant d'avion.

• Évitez de forcer l'outil en l'utilisant au-delà de sa puissance nominale.

• N'enlevez aucune étiquette. Remplacez toute étiquette abîmée.

GUIDE D'UTILISATION ET SCHÉMA DES PIÈCES

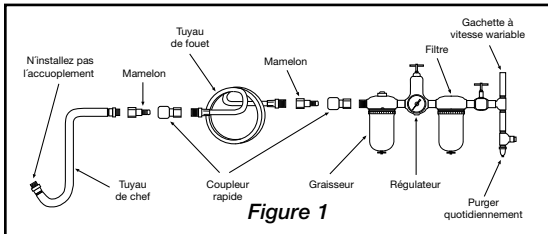
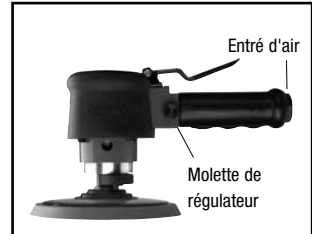

Figure 1



Alimentation en air:

Les outils de cette catégorie fonctionnent avec un large éventail de pressions d'air. Il est recommandé que la pression d'air de ces outils soit de 90 lb/po2 (moins de 90 lb/po2 ou de 6,2 bar) réduit la vitesse de tous les outils pneumatiques. Une faible pression d'air représente non seulement une perte de temps, mais aussi d'argent. Une pression plus élevée (plus de 90 lb/po2 ou 6,2 bar) augmente la performance au-dessus de la puissance nominale de l'outil, ce qui réduit la durée de vie de l'outil en raison de l'usure accélérée et peut causer des blessures. Utiliser toujours de l'air comprimé propre et sec. La présence de poussière, de vapeurs corrosives ou d'eau dans la conduite d'air peut endommager l'outil. Vider le réservoir d'air comprimé tous les jours. Nettoyer le filtre de l'entrée d'air au moins une fois par semaine. La procédure de montage recommandée est illustrée dans la figure ci-dessus.

L'outil est doté d'une entrée d'air avec un filetage normalisé NPT de 1/4 po. Il faut augmenter la pression dans la conduite d'air afin de compenser les pertes dans le cas de boyaux à air exceptionnellement longs (plus de 25 pieds). Le diamètre intérieur minimal du boyau doit être de 3/8 po. Les raccords doivent avoir le même diamètre intérieur et être serrés solidement.

Lubrificación:

Lubrifier le moteur pneumatique chaque jour avec de l'huile à outil pneumatique de qualité. Si aucun huileur pour conduite d'air n'est utilisé, injecter 1/2 oz d'huile dans l'outil. Puede echar el aceite dentro de la entrada del aire de la herramienta o dentro de la manguera en la conexión más cercana del abastecimiento del aire; después, haga funcionar la herramienta. Una sobrecarga provocará una reducción de la potencia de la herramienta.

Operating Instruction:

Marquer le centre du nouveau trou en utilisant un pointeau centreur. Placer la pointe du foret sur la marque inscrite par le pointeau. Maintenir le foret perpendiculaire à la surface et démarrer le moteur. Percer de façon continue, en exerçant une pression uniforme. Ne pas forcer. Une pression excessive peut briser ou surchauffer le foret. Une pression insuffisante empêchera le foret de pénétrer plus avant et provoquera sa surchauffe.

Réduire la pression juste avant que le foret ne transperce la pièce. Lorsque le foret a transpercé la pièce et qu'il tourne librement, le retirer en gardant le moteur de la perceuse en marche. Éteindre ensuite le moteur. Si le foret est coincé dans la pièce, relâcher immédiatement la gâchette.

Débrancher la perceuse avant de retirer le foret et de déterminer la cause du problème. Ne pas essayer de libérer le foret en arrêtant et en redémarrant le moteur.

Diagnostic de pannes:

Des facteurs autres que ceux associés à l'outil peuvent entraîner une perte de puissance ou un fonctionnement irrégulier. Une puissance du compresseur réduite, une purge excessive du tuyau à air comprimé, de l'humidité dans les boyaux d'air, des éléments obturant les boyaux d'air, l'utilisation de connecteurs de boyaux d'air de dimension inappropriée ou en mauvais état peuvent réduire l'alimentation en air. Les dépôts de particules ou de gomme à l'intérieur de l'outil peuvent réduire sa puissance et peuvent être enlevés en nettoyant le filtre à air et en rinçant l'outil avec un solvant pour gomme à base d'huile ou un mélange similaire de SAE no 10 et de kérosène.

Diagnostic de pannes

CLÉS À CHOCS

L'OUTIL FONCTIONNE À FAIBLE RÉGIME OU NE FONCTIONNE PAS DU TOUT ET/OU GÉNÈRE UN FAIBLE DÉBIT D'AIR À LA SORTIE D'AIR — Les causes possibles sont : débit d'air bloqué en raison d'une accumulation de saletés, de l'encrassement des pièces du moteur ou du retour accidentel de l'interrupteur à la position d'arrêt en raison des vibrations .

CONSEIL: Vérifier si le filtre de l'entrée d'air n'est pas obstrué. Injecter une généreuse dose d'huile à outil pneumatique dans l'entrée d'air. Faire fonctionner l'outil par saccades, en marche avant et arrière. Répéter l'opération au besoin.

L'OUTIL NE FONCTIONNE PAS, MALGRÉ UN DÉBIT D'AIR RÉGULIER À LA SORTIE D'AIR. Ce problème est probablement causé par le blocage d'une ou plusieurs palettes du moteur en raison d'une accumulation de boue ou de vernis, ou encore de la présence de rouille dans le moteur.

CONSEIL: Injecter une généreuse dose d'huile à outil pneumatique dans l'entrée d'air. Faire fonctionner l'outil par saccades, en marche avant et arrière. Frapper légèrement sur le boîtier du moteur avec un maillet en plastique. Débrancher la source d'alimentation en air. Essayer de débloquer le moteur en faisant tourner l'arbre d'entraînement à la main, si possible.

LES DOUILLES NE DEMEURENT PAS EN PLACE. Ce problème est probablement causé par une bague de retenue usée ou par un joint torique ramolli.

CONSEIL: Porter des lunettes de sécurité. Débrancher la source d'alimentation en air. À l'aide d'une pince pour anneau de retenue externe, enlever la bague de retenue usée. En retenant l'embout carré avec une clé à fourche appropriée, utiliser un petit tournevis pour déloger la bague de retenue. Éviter de diriger ce mouvement vers vous, car la bague peut être éjectée à grande vitesse. Installer un joint torique et une bague de retenue de rechange (voir le schéma). Poser la bague de retenue sur l'établi et la presser avec le mandrin de l'outil en effectuant un mouvement de balancier. À la main, fixer la bague dans la rainure

USURE PRÉMATURÉE DU MANDRIN. Ce problème est probablement causé par l'utilisation de douilles en chrome ou de douilles usées.

CONSEIL: Cesser d'utiliser des douilles en chrome, car celles-ci ont un matériau de surface plus dur que leur matériau interne. Même si leur prise s'arrondit, ces douilles demeurent dures. En plus de risquer de se fendre, le mandrin des clés s'usera prématurément avec l'utilisation de douilles en chrome.

L'OUTIL PERD PROGRESSIVEMENT SA PUISSANCE, MAIS CONTINUE À TOURNER À PLEIN RÉGIME. Ce problème est probablement causé par des pièces d'embrayage usées en raison d'une lubrification inadéquate ou par une came d'embrayage usée ou grippée en raison d'une lubrification inadéquate.

CONSEIL : CLÉS LUBRIFIÉES AVEC DE L'HUILE : Vérifier la présence d'huile à embrayage (dans les cas où il est spécifié d'utiliser de l'huile pour l'embrayage) et enlever le bouchon de remplissage d'huile; incliner le boîtier pour vider toute l'huile qu'il contient; le remplir d'huile SAE 30 ou d'huile recommandée par le fabricant, selon la quantité spécifiée. Vérifier également s'il y a un surplus d'huile à embrayage. Les boîtiers doivent être remplis à mi-capacité. Un remplissage excessif peut gêner le fonctionnement des pièces d'embrayage à haut régime. Une clé typique à embout de 1/2 po lubrifiée à l'huile nécessite seulement 1/2 once d'huile à embrayage. **CLÉS LUBRIFIÉES AVEC DE LA GRAISSE** - Vérifier s'il y a un surplus de graisse en faisant tourner l'arbre d'entraînement à la main. Il devrait tourner librement et le surplus de graisse devrait normalement s'écouler de lui-même.

L'OUTIL N'ARRÊTE PAS DE FONCTIONNER. Ce problème est probablement causé par le bris ou la mauvaise position du joint torique du registre d'air, ou par le gauchissement ou le coincement de la tige du registre d'air en raison de particules de saleté.

CONSEIL: Remove assembly and install new O-ring. Lubricate with air tool oil and operate trigger briskly.

LE MOTEUR DE LA

CLÉ À CLIQUET PNEUMATIQUE FONCTIONNE. CEPENDANT, LA BROCHE NE TOURNE PAS OU TOURNE IRRÉGULIÈREMENT — Les causes possibles sont : usure des dents de la clé ou du cliquet, bris ou fatigue d'un ressort du cliquet, fatigue d'un ressort de retenue qui ne peut plus retenir la broche lors du mouvement du cliquet.

CONSEIL: Se référer à la garantie limitée de 90 jours.

L'OUTIL NE FONCTIONNE PAS, LA TÊTE DE LA CLÉ OFFRE UNE RÉSISTANCE SOUS L'ACTION DE LA MAIN — Ce problème est probablement causé par la saleté ou l'accumulation de boue dans les pièces du moteur.

CONSEIL: Injecter une généreuse dose d'huile à outil pneumatique dans l'entrée d'air. Faire fonctionner l'outil par saccades. Engager la douille sur un boulon, puis serrer et desserrer alternativement le boulon à la main.

PERCEUSES PNEUMATIQUES

L'OUTIL NE FONCTIONNE PAS OU FONCTIONNE LENTEMENT, UN FAIBLE DÉBIT D'AIR SORT DE LA SORTIE D'AIR, LA BROCHE TOURNE LIBREMENT — Ce problème est probablement causé par une accumulation de saleté qui entrave la circulation d'air ou le coincement de pièces de moteur en raison de la saleté.

CONSEIL: Vérifier si l'entrée d'air n'est pas obstruée. Injecter une généreuse dose d'huile à outil pneumatique dans l'entrée d'air. Faire fonctionner l'outil par saccades. Débrancher la source d'alimentation en air; à la main, faire tourner le mandrin de la perceuse, vide et en position fermée. Rebrancher la source d'alimentation en air.

L'OUTIL NE FONCTIONNE PAS, MALGRÉ UN DÉBIT D'AIR RÉGULIER À LA SORTIE D'AIR. — La broche tourne librement — Ce problème est probablement causé par une accumulation de saleté ou de vernis sur les palettes du moteur.

CONSEIL: Injecter une généreuse dose d'huile à outil pneumatique dans l'entrée d'air. Faire fonctionner l'outil par saccades. Débrancher la source d'alimentation en air; à la main, faire tourner le mandrin de la perceuse, vide et en position fermée. Rebrancher la source d'alimentation en air.

L'OUTIL EST BLOQUÉ, LA BROCHE NE TOURNE PAS — Ce problème est probablement causé par une palette de moteur brisée ou des engrenages brisés ou coincés en raison de la présence d'un corps étranger.

CONSEIL: Se référer à la garantie limitée de 90 jours.

L'OUTIL N'ARRÊTE PAS DE FONCTIONNER — Ce problème est probablement causé par le joint torique du registre qui s'est rompu.

CONSEIL: Consulter le schéma pour les numéros de pièce et remplacer le joint torique ou se référer à la garantie limitée de 90 jours.

MARTEAUX PNEUMATIQUES

L'OUTIL NE FONCTIONNE PAS — Ce problème est probablement causé par l'obstruction de la valve à fonctionnement cyclique ou du registre en raison d'une accumulation de saleté ou de boue.

CONSEIL: Injecter une généreuse dose d'huile à outil pneumatique dans l'entrée d'air; vérifier la présence de saleté. Faire fonctionner l'outil par saccades (avec le burin en place et contre une surface solide). Si l'outil est toujours enrayé, débrancher la source d'alimentation en air. Frapper légèrement l'embout ou le corps de l'outil avec un maillet en plastique, rebrancher la source d'alimentation en air et répéter les étapes ci-dessus. Si l'outil est toujours enrayé, débrancher la source d'alimentation en air, insérer une tige de 6 po de longueur et de 1/8 po de diamètre dans l'embout et frapper légèrement dessus pour ramener le piston en mode de marche arrière. Rebrancher la source d'alimentation en air et répéter les étapes ci-dessus.

BURIN COINCÉ DANS L'EMBOUT — Ce problème est probablement causé par l'extrémité de l'arbre qui est endommagée.

CONSEIL: Se référer à la garantie limitée de 90 jours.

REMARQUE: Le démontage de cet outil par une partie autre qu'un centre de réparation autorisé aura pour effet d'annuler la garantie.

GARANTIE LIMITÉE DE 90 JOURS : Les outils pneumatiques EVERCRAFT sont garantis contre les défauts de matériel ou de fabrication. Toute unité présentant un défaut de matériel ou de fabrication dans les 90 jours suivant l'achat initial sera remplacée gratuitement. Dans l'éventualité peu probable où l'unité devrait être remplacée, la retourner au point de vente et elle sera remplacée gratuitement. Si une réparation s'avère nécessaire au-delà de la période de garantie limitée de 90 jours, rendez-vous au www.toolwarrantyrepair.com afin d'obtenir la liste complète des centres de réparation d'outils pneumatiques autorisés. Le consommateur sera seul responsable du paiement des coûts de réparation engagés, ainsi que des frais de transport.

Cette obligation est la seule responsabilité de Balkamp Inc. en vertu de la présente garantie ou de toute garantie implicite, et Balkamp Inc. ne peut en aucun cas être tenue responsable de dommages indirects ou consécutifs.

**VEUILLEZ LIRE TOUS LES AVERTISSEMENTS AVANT D'UTILISER L'OUTIL.
CONSERVEZ CE GUIDE POUR CONSULTATION ULTÉRIEURE.**